

1. Guía de Instalación y Puesta en Marcha

Este documento cubre la instalación de los modelos MT8090/8091/8092XE de la serie XE. Si precisa de una información más detallada, vea la hoja de especificaciones del producto y el manual de usuario del Easybuilder Pro

Entorno de instalación:

Clasificación NEMA	Los HMI MT8090/8091/8092XE están clasificados como NEMA4 (interiores)
Entorno eléctrico	Los MT8090/8091/8092XE cumplen los requisitos de las normas Europeas CE. Esto significa que la circuitería se ha diseñado para resistir el efecto del ruido radioeléctrico, lo cual no garantiza la inmunidad frente a interferencias en casos extremos. Una toma de tierra y un cableado apropiados, asegurarán el funcionamiento correcto.
Consideraciones medioambientales	<ol style="list-style-type: none">(1) Asegúrese de que los equipos estén correctamente instalados y de que se sigan los límites de funcionamiento. Evite el instalar equipos en ambientes con severas vibraciones mecánicas ó golpes.(2) No opere el equipo en áreas antideflagrantes debidos a la presencia de gases inflamables, vapores, ó polvo.(3) No instale el equipo donde exista gas ácido como el SO₂.(4) Este dispositivo se ha de montar en posición vertical.(5) Cumple la norma UL508 (ISBN 0-7629-0404-6) de seguridad de máquinas para su uso en Ambiente de Polución Grado 2.

2. Desembalado del equipo

Desembale y compruebe el equipo. Si encuentra algún daño, notifíquese a su proveedor.

NOTA:

Coloque la pantalla sobre una superficie estable mientras realice la instalación. Una caída accidental le provocaría daños.

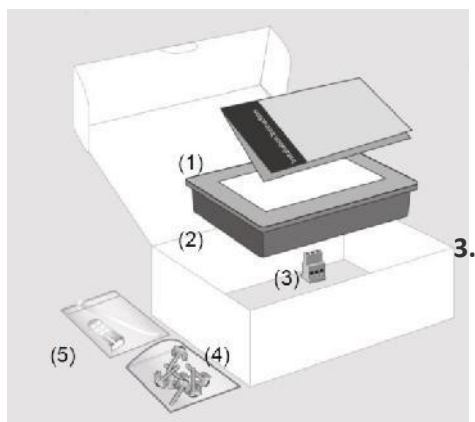

(1) Instrucciones de instalación

(2) HMI

(3) Conector alimentación

(4) Tornillos y abrazaderas

(5) Fusible 1.25A/250V 5x200mm

El embalaje de la pantalla puede transformarse en un soporte para la misma. Siga los siguientes pasos para su montaje:

1. Retire la parte central de la tapa siguiendo la línea perforada.
2. Despliegue las dos solapas de la tapa.
3. Hunda las dos ranuras marcadas con una línea perforada dentro de la caja.
4. Complete el soporte como se muestra en los dibujos.

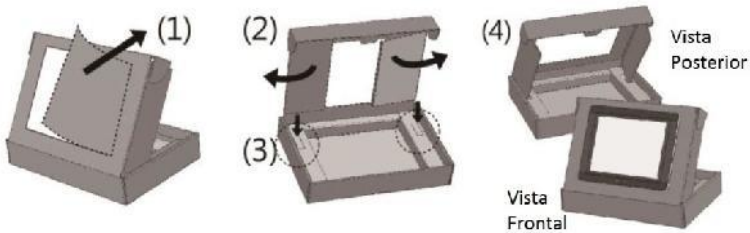

3. Instrucciones de instalación

Coloque el equipo en su posición, utilizando todos los tornillos y abrazaderas de montaje suministradas.

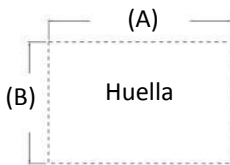

Modelo	A(mm)	B(mm)
MT8090XE	248,5	191
MT8091XE	248,5	191
MT8092XE	248,5	191

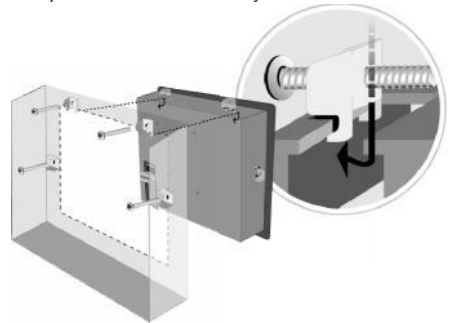

4. Conexión de la alimentación

NOTA:

Conecte el positivo de la alimentación DC al terminal '+' y el común al terminal '-'.

Por favor, no conecte el HMI con el PC y el PLC simultáneamente para prevenir que la diferencia de potencial destruya los puertos USB del HMI y del PC

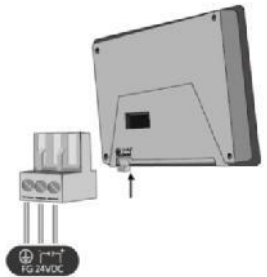

5. Configuración del sistema

MT8092XE:

Cuando el HMI se haya encendido y muestre una imagen, pulse el botón de configuración del sistema en la esquina inferior derecha de la pantalla. (Contraseña por defecto: 111111)

En la configuración de la red deberá escoger entre obtener la IP por DHCP ó designarla.

La MT8092XE tiene 2 puertos Ethernet Base T 10/100/1000.

Las direcciones IP por defecto son:

- LAN 1: DHCP
- LAN 2: 192.168.100.1



MT8092XE:

Cuando el HMI se haya encendido y muestre una imagen, pulse el botón de configuración del sistema en la esquina inferior derecha de la pantalla. (Contraseña por defecto: 111111)

Será necesario conectar el HMI a su red mediante un cable RJ-45

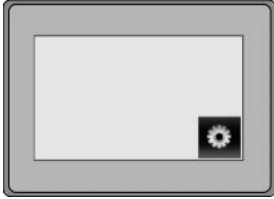

En la configuración de la red deberá escoger entre obtener la IP por DHCP ó designarla.



6. Configuración del Software EasyBuilder Pro

Lance el software EasyBuilder Pro, seleccione su fichero de proyecto y pulse la tecla F7 para abrir la ventana de dialogo de descarga:

Seleccione Ethernet > IP tab > Entre la IP de su HMI > Pulse Descargar para descargar este fichero de proyecto al HMI.

(Por favor, léase el manual del usuario del EasyBuilder Pro para más detalles)

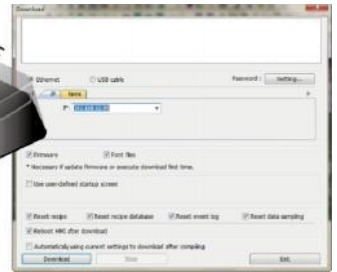

7. Conexión de comunicaciones

NOTA: COM2 y COM3 [RS485] 2H soportan MPI 187.5K. Por favor, use solamente una cada vez. COM1 RS232 RT/CTS y COM3 RS232 no pueden usarse simultáneamente.

Con. B:

COM1 [RS232] Conector macho 9 pin

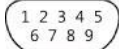

PIN#	COM1 [RS232]	COM3 [RS232] (solo MT8092XE)
1		
2	RxD	
3	TxD	
4		
5	Tierra	
6		
7	RTS	TxD
8	CTS	RxD
9		

Con.A:

COM2/3 [RS485] / CAN Bus, Conector hembra 9 pin

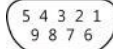







PIN#	Com2[RS485]		Com3 [RS485]	CAN Bus
	2W	4W		
1	Datos-	Rx-		
2	Datos+	Rx+		
3		Tx-		
4		Tx+		
5	Tierra			
6			Datos-	
7				CAN_L
8				CAN_H
9			Datos+	

8. Modo Calibración



Para entrar en el modo calibración pulse y mantenga presionado cualquier punto de la pantalla durante más de 2 segundos al poner el HMI en marcha.

PRECAUCIÓN

NOTA: Asegúrese, cuando instale el equipo, de que se cumplen todas las normativas eléctricas locales y nacionales. Contacte con las autoridades locales para determinar las normas a aplicar.

	Alimentación	El equipo solo se puede alimentar a $24 \pm 20\%$ Voltios DC, siendo compatible con la mayoría de sistemas de control DC. La circuitería interna de alimentación dispone de una fuente conmutada. La intensidad de arranque puede llegar a los 2A
	Fusibles	Si la pantalla no se enciende a los 5 segundos de conectarla, desconéctela. Un fusible interno la protegerá si la polaridad de la alimentación DC es incorrecta. Compruebe el cableado para una conexión correcta y pruebe de nuevo.
	Alta Tensión	Un fusible interno protegerá de daños por sobretensión lo cual no se puede garantizar. La fuente DC debe proporcionar un aislamiento adecuado de la alimentación AC principal y peligros similares.
	Paro de Emergencia	Deberá instalarse un PARO DE EMERGENCIA externo en cada sistema que utilice un HMI para cumplir con las recomendaciones de seguridad ICS.
	Condiciones de alimentación	No utilice la misma fuente de alimentación para alimentar este equipo y cargas inductivas DC ó circuitería de entrada a controlador. Nota: La salida 24VDC de algunos controladores pueden no tener suficiente intensidad para alimentar el equipo.
	Cableado	a. La longitud del cable de alimentación se ha de reducir al mínimo (Max: 500m apantallado, 300m sin apantallar.).
		b. Por favor utilice cable trenzado para alimentación y señales y compruebe que la impedancia sea correcta.
		c. Si el cableado va a estar expuesto a rayos o picos, utilice dispositivos de supresión de picos apropiados.
		d. Mantenga el cableado AC, alta energía y de conmutaciones DC rápidas separados de los cables de señales.
		e. Añada una resistencia y un condensador en la conexión paralela entre la fuente de alimentación DC no conectada a tierra y la base del cuadro. Esto proporciona una ruta para la disipación estática y de alta frecuencia. Los valores típicos a usar serían 1M Ohm y 4700pf.

PELIGRO

	Consideraciones de Hardware	El diseñador del sistema tiene que estar al tanto de que los dispositivos de un Sistema de Control pueden fallar y por lo tanto, crear condiciones de inseguridad. Además, las interferencias eléctricas en un interfaz de operador pueden provocar que un equipo arranque inapropiadamente causando daños materiales y/o físicos al operario. Si utiliza sistemas de control programables que requieren un operador, tenga en cuenta que existe peligro de seguridad potencial y tome las precauciones apropiadas. Aunque el diseño específico dependerá de su aplicación en particular, las siguientes precauciones se aplican generalmente a instalaciones de dispositivos de control de estado sólido programables, y cumplen las directrices para la instalación de controladores recomendada en la normativa de control NEMA ICS 3-304.
	Consideraciones de programación	Para cumplir con las Recomendaciones de Seguridad ICS, se deberán establecer verificaciones en el controlador para asegurar que todos los registros modificables que controlen partes críticas de una planta ó maquinaria, disponen de comprobaciones de límites en el programa con un procedimiento de paro de emergencia fuera de límites para asegurar la seguridad del personal.

Garantía limitada

Este producto está garantizado contra todo defecto de diseño y construcción. Una vez comprobado su defecto podrá ser reparado ó reemplazado a criterio de Weintek. Esta garantía no cubrirá ningún producto que:

- Esté fuera del periodo de garantía que es de un año desde la fecha de compra.
- Haya sufrido daños causados por fuerza mayor, accidente, negligencia, instalación inadecuada o mal uso.
- Haya sido reparado ó desmontado por técnicos no autorizados.
- No disponga de sus marcas de identificación ó hayan sido dañadas.